

BDR-3HL/4HL-V

同時給排

壁面取付タイプ

3HL:BLⅢ型相当風量
4HL:BLⅣ型相当風量

<https://www.fujioh.com/product>



BDR-3HL-601V BK
(給気前扉板付属)

[色] **SI** シルバーメタリック **BK** ブラック **W** ホワイト

	型名	価格
[600間口]	BDR-3HL-601V SI/BK/W	オープン価格
[750間口]	BDR-3HL-751V SI/BK/W	
[900間口]	BDR-3HL-901V SI/BK/W	
[600間口]	BDR-4HL-601V SI/BK/W	オープン価格
[750間口]	BDR-4HL-751V SI/BK/W	
[900間口]	BDR-4HL-901V SI/BK/W	

[主な特長]

同時給排 電動密閉式シャッター ファンシークリーン※1 スロットフィルタ

※1ファンシークリーン対象パーツ:フィルター

主な特長

機能 | お手入れ | 施工性

同時給排

高气密、高断熱住宅では、給気専用の空気経路を設けて排気と給気を同時におこないます。給・排気口には電動密閉式シャッターを標準装備し、停止時の外部からの風や音の侵入を抑制します。

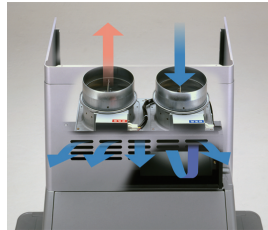

電動密閉式シャッター

レンジフードのON / OFFと連動して排気口(同時給排では給・排気口)のシャッターが自動的に開閉します。運転停止時には、シャッターが閉まり外気や騒音の侵入を防ぎ、熱損失も減らせます。

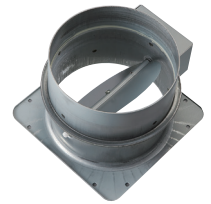

ファンシークリーン

油污れをはじき、浮かせた状態でふき取りを可能にした素材です。従来の一般的な材質に比べ、お手入れにかかる手間と時間を軽減します。

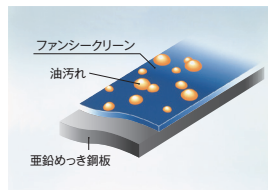

スロットフィルタ

スロットタイプのフィルターは、スリット状の細かいすきまが、微小な油の粒子までしっかりとキャッチします。さらにファンシークリーン仕上げにより油污れをはじき、お手入れは手軽で簡単です。

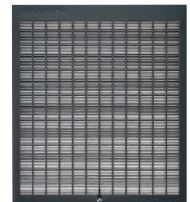

製品寸法図／特性表／静圧 - 風量曲線

●各製品寸法図・イラストの単位はmmです。 ●特性表の風量値はJIS C9603チャンバー法による。

製品寸法図

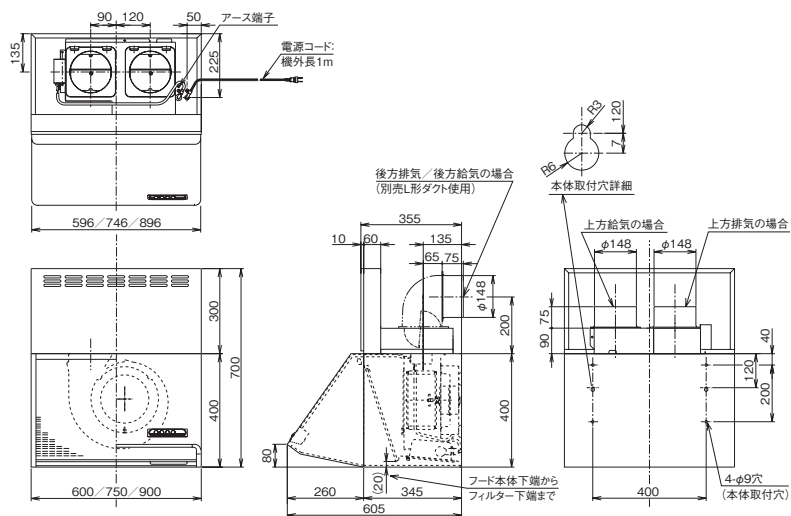

結線図

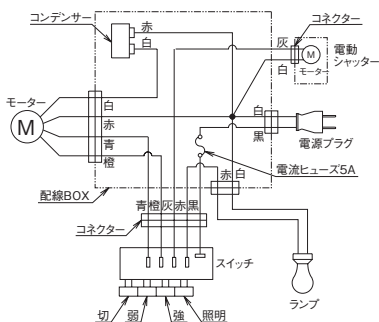

別売品

■横幕板 (全開口共通)

総高さ (横幕板高さ) 単位: mm	SI (シルバーメタリック)		BK (ブラック) / W (ホワイト)	
	型名	価格	型名	価格
700 (300)	SPB30-285 SI	¥6,380 (税抜価格¥5,800)	SPB30-285 BK/W	¥4,510 (税抜価格¥4,100)

■L形ダクト

型名	価格
LD-15	¥3,520 (税抜価格¥3,200)

■フィルター (交換用)

間口 単位: mm	型名	入数	価格	必要枚数
600	CSF10-3421	1	¥4,510 (税抜価格¥4,100)	2
750	CSF10-3421	1	¥4,510 (税抜価格¥4,100)	2
900	CSF10-3421	1	¥4,510 (税抜価格¥4,100)	3

特性表

型名	定格電圧 (V)	ノッチ	定格周波数 (Hz)	消費電力 (W) ※	風量 (m ³ /h)		騒音 (dB)	質量 (kg)
					0Pa	100Pa		
BDR-3HL-601V	100	強	50	101	590	480	42	16.5
			60	111	550	450	40	18.0
BDR-3HL-751V	100	弱	50	45	315	-	29	19.5
			60	45	290	-	27	

ミニ電球1ヶ付 (40W 口金: E17) 電球色 ※照明の消費電力は含んでおりません。

型名	定格電圧 (V)	ノッチ	定格周波数 (Hz)	消費電力 (W) ※	風量 (m ³ /h)		騒音 (dB)	質量 (kg)
					0Pa	130Pa		
BDR-4HL-601V	100	強	50	115	630	470	44	16.5
			60	125	570	450	41	18.0
BDR-4HL-751V	100	弱	50	57	380	-	32	19.5
			60	57	340	-	30	

ミニ電球1ヶ付 (40W 口金: E17) 電球色 ※照明の消費電力は含んでおりません。

静圧 - 風量曲線

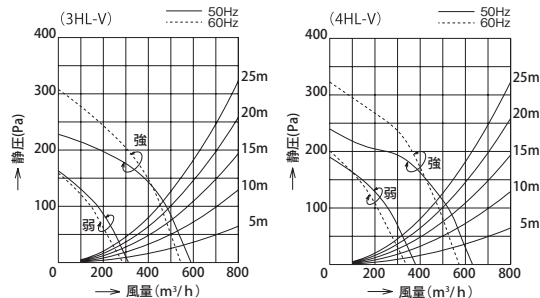

※同時給排タイプレンジフードの給気量に関して、レンジフードによる排気量と同じ給気量があるわけではありません。給気量が不足すると、不完全燃焼、吸い込み不良、異音、扉の開閉に支障が出るなどの不具合が発生する場合があります。

-FUJIOH-

富士工業株式会社

【販売元】 富士工業販売株式会社

〒252-0206 神奈川県相模原市中央区淵野辺2-1-9 TEL.042-768-3754 FAX.042-718-6503 <https://www.fujioh.com>

お客様ご相談窓口 0120-071-686 (通話料無料) 受付時間9:00 ~ 17:30 (土・日・祝日・夏期休暇・年末年始を除く)

●価格表示は消費税10%を適用したものを記載しています。●当チラシに掲載しております全製品の価格は、メーカー希望小売価格です。ただし、オープン価格の製品は希望小売価格を定めておりません。●製品の仕様は改良などのため予告なしに変更する場合がありますのでご了承ください。●製品の色は、印刷の具合で実物と若干異なる場合があります。●当チラシは2024年3月現在のものです。