

# レンジフードファン 取扱説明書

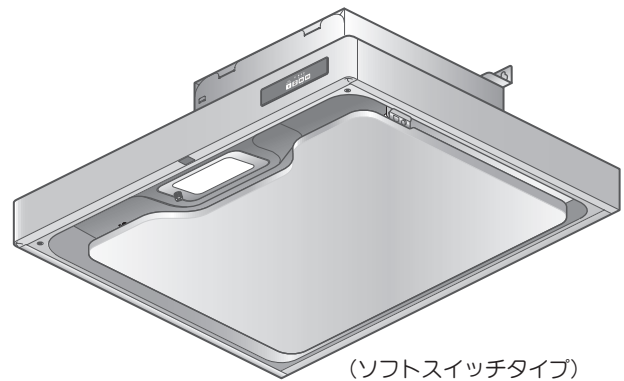
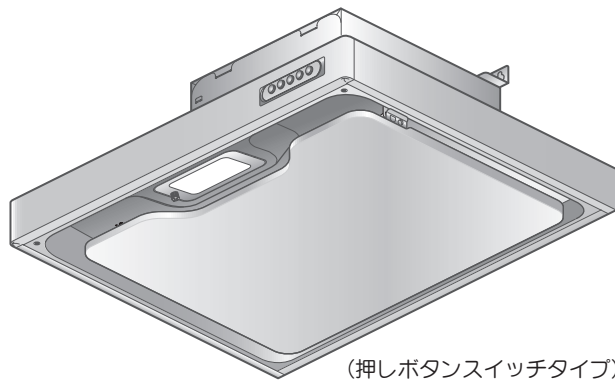

## もくじ

安全上のご注意.....	2・3
使用上のお願い.....	4
使いかた.....	5
各部のなまえ.....	5
操作スイッチ.....	6～8
お手入れのしかた.....	9～17
取りはずしのしかた.....	10
組み立てのしかた.....	11
お手入れのしかた.....	12～17
ファンのお手入れのしかた.....	13～15
ランプ交換のしかた.....	16・17
故障かなと思ったら.....	18
仕様.....	19
アフターサービス.....	20
修理を依頼されるときは.....	21

### 販売店・工事店様へ：

この取扱説明書は取り付け後、  
施主様へ必ずお渡しください。

このたびはレンジフードファンをお買い上げいただき、まことにありがとうございました。  
**ご使用される前に必ずこの取扱説明書をよくお読みになり、正しくご使用ください。**  
お読みになったあとは取付説明書とともにいつでも見られるところに大切に保管してください。

1802 W881-C



\* 1 8 0 2 W 8 8 1 \*

# 安全上のご注意

ご使用前に、この「安全上のご注意」をよくお読みのうえ、正しくお使いください。  
ここに示した注意事項は、製品を安全に正しくお使いいただき、あなたや他の人々への危害や損害を未然に防止するためのものです。  
また注意事項は、危害や損害の大きさと切迫の程度を明示するために、誤った取り扱いをすると生じることが想定される内容を「警告」「注意」の2つに区別しています。  
いずれも安全に関する重要な内容ですので、必ず守ってください。



**警告**

：人が死亡または重傷を負う可能性が想定される内容。



**注意**

：人が傷害を負う可能性および物的損害のみの発生が想定される内容。

お読みになったあとは、お使いになる方がいつでも見られるところに必ず保管してください。

## 絵表示の例



○ 記号は禁止行為であることを告げるものです。図の中や近傍に具体的な禁止内容（左図の場合は分解禁止）が描かれています。



● 記号は行為を強制したり指示する内容を告げるものです。図の中に具体的な指示内容（左図の場合は電源プラグをコンセントから抜いてください）が描かれています。

## 警告



分解・修理  
改造禁止

● 修理技術者以外の人には、絶対に分解したり修理・改造はしないこと  
火災・感電・けがの原因となります



水かけ禁止

● 電気部品（モータ・スイッチ等）は、水・洗剤等の液体につけたりかけたりしないこと

ショート・感電のおそれがあります



使用禁止

● 交流 100 V 以外では使用しないこと  
火災・感電の原因となります



スイッチを切るか  
ロックする

● お手入れやランプ交換の際は、必ず切スイッチを「ピー」と音が鳴るまで約3秒間押し続けてスイッチを「ロック」する（ソフトスイッチタイプの場合）か、電源プラグをコンセントから抜く、または分電盤のブレーカを切ること  
また、ぬれた手で抜き差し、入/切しないこと

感電やけがをすることがあります

スイッチのロック



ソフトスイッチタイプ

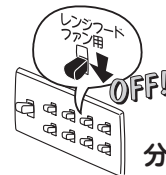

分電盤

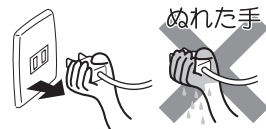

ぬれた手



ほこりを  
とる

● 電源プラグは、刃および刃の取付面にほこりが付着している場合はよく拭くこと

火災の原因となります



操作禁止

● ガス漏れのときは、スイッチを入/切しないこと

爆発・引火のおそれがあります

# 安全上のご注意

## ⚠ 注意



プラグを持って抜く

- 電源プラグを抜くときは、電源コードを持たずに必ず先端の電源プラグを持って引き抜くこと  
コードに傷がつき、火災や感電の原因になります

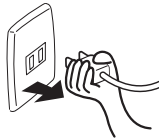

プラグを抜く

- 長期間ご使用にならないときは、必ず電源プラグをコンセントから抜く、または分電盤のブレーカを切ること  
絶縁劣化による感電や漏電火災の原因になります

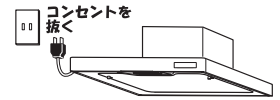

運転停止

- 調理中、油に火がついたときは、運転を止めること  
運転をしていると、火の勢いがよけいに強くなり危険です



取付注意

- お手入れの際には必ず整流板やファン、部品の取り付けは確実にこなうこと  
落下によりけがをするおそれがあります



接触禁止

- 運転中は指や物を絶対に入れないこと  
けがをするおそれがあります



接触禁止

- 調理中は、整流板や周辺の部品に手を触れないこと  
整流板や部品が落下して、やけどやけがをすることがあります

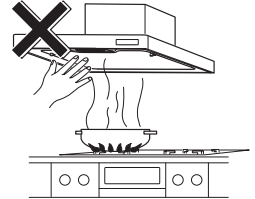

手袋をする

- お手入れの際は、必ず厚手の手袋をすること  
鋼板の切り口や角でけがをするおそれがあります

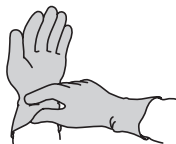

落下注意

- 整流板を本体から取りはずさずに、右図のような状態でお手入れをしないこと  
落下するとけがをしたり、部品の傷・変形の原因となります

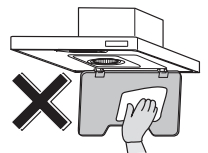

使用禁止

- 本体に異常な振動が発生した場合、使用しないこと  
本体・部品の落下によりけがをするおそれがあります



落下注意

- 部品を落とさないように両手でしっかりと支えること  
落下するとけがをしたり、部品の傷・変形の原因となります



使用禁止

- 指定以外のランプを使わないこと  
ランプカバー周辺が高温となりやけどのおそれがあります



高温注意

- ランプの交換は、ガラスやランプが十分冷めてからおこなうこと  
やけどのおそれがあります



接触禁止

- ランプカバーおよびその周辺には、手を触れないこと  
高温になるためやけどをすることがあります



禁止

- レンジフードファンの上に物を置かないこと  
落下してけがをしたり、火災や故障の原因となります

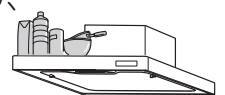

# 使用上のお願い

- 調理器具を使用するときは、必ずレンジフードファンを運転してください

運転しないとフード内の温度が上がり、製品の損傷や高熱による故障の原因となります

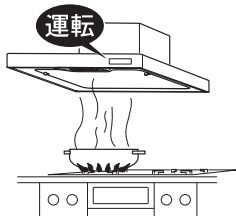

- キッチンの気温が低いときに使用された場合にはレンジフードファンの表面が結露することがあります

この場合は拭き取って使用してください

- 部屋の扉や窓からの風が強い場合には、横風等の影響で煙の捕集性能が悪くなる場合があります

レンジフードファン近辺の扉や窓からの横風等の影響がないようにしてください

- レンジフードファンの運転中は給気をおこなってください

レンジフードファン反対側の壁に空気の入入口を設けるか、部屋の扉を少し開けてください  
空気の取り入れが不十分ですと換気性能が低下します

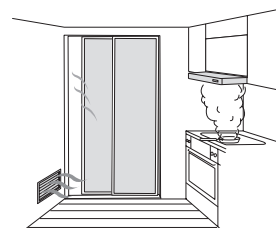

- 調理器具の空焚きは絶対にしないでください  
製品の損傷や高熱による故障の原因となります

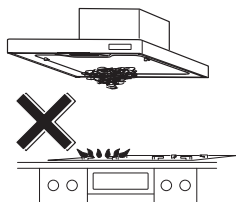

- エアコンの風が直接あたらないようにしてください

風を受けると、吸い込みが悪くなります。  
オープンな場所では特にレンジフードファンから漏れやすくなります

- IHクッキングヒーター（電気こんろ）を使用時、レンジフードファンがあたたまりにくいため、結露（水滴）が生じることがあります

お手数ですがその際は滴下する前に拭き取ってご使用ください

特に冬期など気温の低い状況では結露がしやすくなりますのでご注意ください

- 調理器具の真上、80cm以上に取り付けてあるか確認してください

火災予防のため、製品の下端から調理器具の真上まで80cm以上必要です

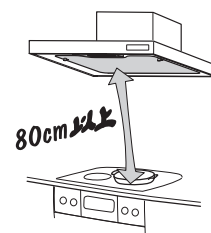

- 湯沸器はレンジフードファンから50cm以上離してください

レンジフードファンの下部には湯沸器を絶対に取り付けしないでください

製品の損傷や高熱による故障の原因となります

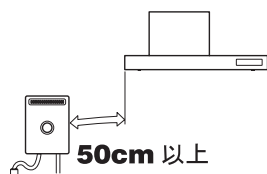

- グリル付の調理器具と合わせて使用する場合、グリル排気口から出る煙によって、壁パネルが結露することがあります。

この場合は拭き取って使用してください

# 使いかた

## 各部のなまえ

本製品はこれまでお手入れが面倒だったフィルタがない、フィルタレスタイプのため、お手入れが楽にできます。調理中に発生した油や水蒸気は、ファンの遠心力で分離されて、独自のオイルキャッチ構造によりオイルパックに回収します。

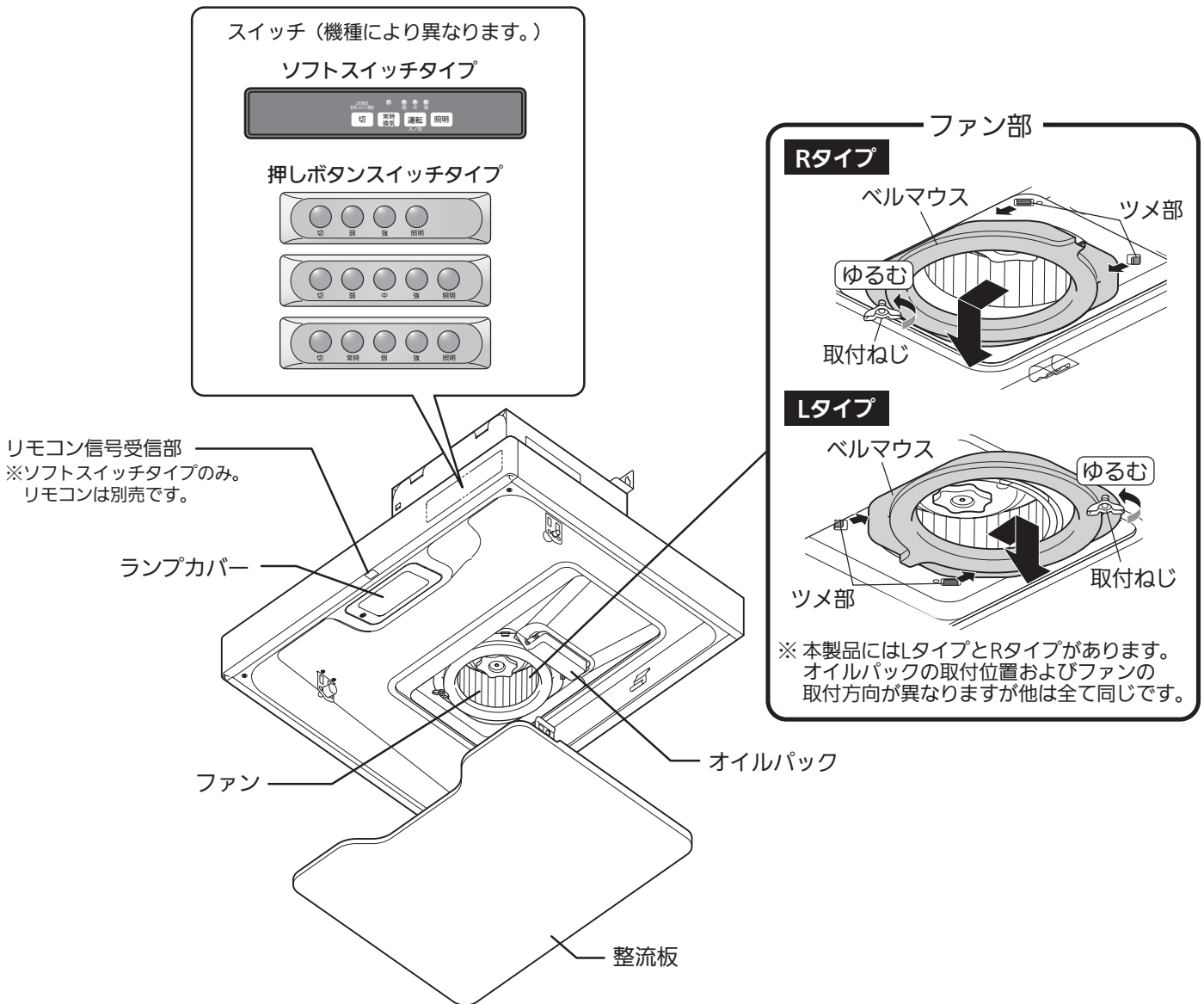

# 使いかた

## 操作スイッチ (ソフトスイッチタイプ)

※レンジフードファンの操作には別売リモコンスイッチもご使用になれます。  
(リモコンスイッチでは常時換気の設定/解除、およびスイッチのロック/ロック解除はできません)

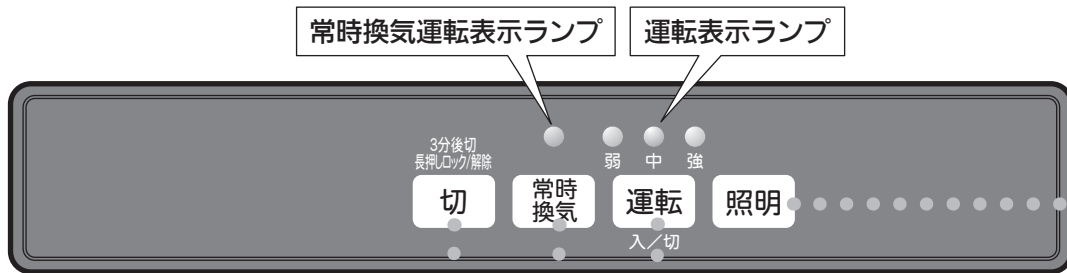
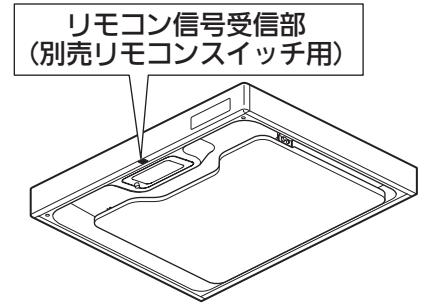

3分後切  
長押しロック/解除

切

### 3分後切スイッチ

通常、調理が終わった後は、<sup>3分後切</sup>切スイッチを押してください。そのままの風量で約3分間運転し続けて自動的に運転を停止します(3分後切機能)。3分間のタイマー運転により、調理の後の臭いやファンについての油汚れなどを軽減させます。

※常時換気運転が設定されている場合は、約3分後に常時換気運転に切り替わります。  
※照明は消えません。照明を押すと消えます。

#### ■ スwitchの「ロック」

スイッチを「ロック」すると、スイッチを押してもファン・照明は操作できません。この操作は本体のお手入れやランプ交換の際には必ず行ってください。

<sup>3分後切</sup>切スイッチを約3秒間押し続けると「ピー」と音が鳴り、スイッチがロックされ、ファンは停止し、照明も消灯されます。同時に弱・中・強の3つのランプが点滅します。

この状態で、<sup>3分後切</sup>切以外のスイッチを押しても「ピピッ」と警告音が鳴り、ファン・照明は作動しません。また、別売リモコンスイッチの操作もできません。

「ロック」を解除するには、もう一度「ピー」と音が鳴り、弱・中・強の3つのランプの点滅が消えるまで<sup>3分後切</sup>切スイッチを約3秒間押し続けます。ロック解除後は、必要に応じて常時換気、照明、運転・風量切替スイッチを再操作してください。

※ ロック操作は調理を終え、レンジフードファンが十分冷めた状態でおこなってください。

※ 停電した場合やブレーカを切った場合は、ロックは解除されます。



# 使いかた

## 照明 照明スイッチ

スイッチを押すと照明が点灯します。スイッチを押すたびに点灯／消灯を繰り返します。

## 運転 運転・風量切替スイッチ

入／切

スイッチを押すたびに設定が変わり運転表示ランプが切り替わります。但し「強」の次は「切」になります。（「切」のときはランプは点灯しません。）

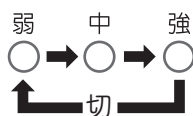

常時換気運転が設定されている場合は、「切」にすると常時換気運転に戻ります。



- 弱：煙の少ないとき。  
静かに運転したいとき。
- 中：通常の運転のとき。
- 強：煙の多いとき。  
早く換気したいとき。
- 切：運転を停止したいとき。  
常時換気に戻りたいとき。

## 常時換気 常時換気スイッチ

本レンジフードファンは建築基準法による住宅の常時換気を行う設備として使用できます。調理やお手入れのときを除き、連続換気ができます（運転表示は出ません）。（風量は「弱」よりも少ない微弱モードで運転します。）

 スwitchを押すと常時換気運転に設定されます。常時換気運転を解除するには約3秒間押し続けます。

- ※ 通常運転時に常時換気の設定／解除はできません。常時換気運転を設定する場合は  スwitchを押し、ファンを停止してください。専用調理器具と連動運転の場合も同様です。
- ※ 常時換気運転中に3秒以上押し続けると「ピー」と音がして、常時換気運転が解除され、ファンが停止します。

### レンジフードファン連動タイプ専用調理器具と組み合わせてご使用になる場合

- 連動調理器具を着火すると、自動的にレンジフードファンは「中」運転をおこないます。この状態からレンジフードファンのスイッチ（運転停止・3分後切・風量切替・照明）操作がおこなえます。
- 調理器具を消火すると、レンジフードファンはそのままの風量で3分間運転を続け、自動的に運転を停止します。照明はもとのままの状態です。
- レンジフードファンの風量調節および照明の入／切などの操作を調理器具前面の操作パネルでもおこなえます。（詳細については調理器具の取扱説明書をご覧ください。）

※ 対応する加熱機器は NEC フォーマットの赤外線信号（38kHz）を発信する機種に限定されます。加熱機器のお問い合わせ・お求めは各加熱機器メーカーへお尋ねください。

# 使いかた

## 操作スイッチ (押しボタンスイッチタイプ)

スイッチは機種により異なります。

### 2速 (強・弱) タイプ

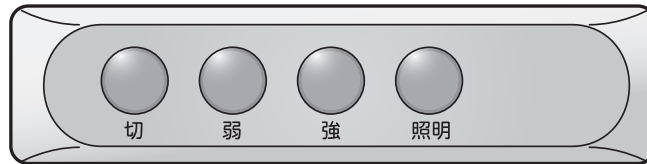

### 3速 (強・中・弱) タイプ

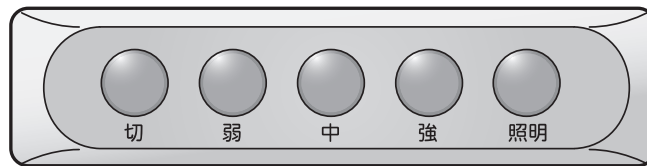

### 2速 (強・弱) 常時換気タイプ

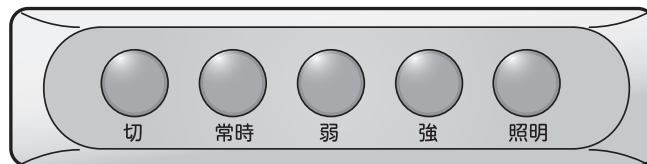

### 切スイッチ

切

スイッチを押すと運転を停止します。  
(照明は消えません)



### 照明入/切スイッチ

照明

スイッチを押すと照明が点灯します。  
スイッチを押すたびに入/切を繰り返します。



弱

強

— または —



弱

中

強

### 運転・風量切替スイッチ

いずれかのスイッチを押すとその風量で  
運転を開始します。  
各スイッチを押すたびに風量が変わります。

※速調は機種により異なります。

- 弱： 煙の少ないとき。  
静かに運転したいとき。
- 中： 通常の運転のとき。
- 強： 煙の多いとき。  
早く換気したいとき。



常時

### 常時換気スイッチ

※2速 (強・弱) 常時換気タイプ のみ

本レンジフードファンは建築基準法による  
住宅の常時換気を行う設備として使用できます。  
調理やお手入れのときを除き、連続換気ができます。  
(風量は「弱」よりも少ない微弱モードで運転します。)

スイッチを押すと常時換気運転に設定されます。  
常時換気運転を解除するには切スイッチを押します。



# お手入れのしかた

## 警告



スイッチを切るか  
ロックする

- お手入れの際は、必ず切スイッチを「ピー」と音が鳴るまで約3秒間押し続けてスイッチを「ロック」する（ソフトスイッチタイプの場合）か、電源プラグをコンセントから抜く、または分電盤のブレーカを切ること  
また、ぬれた手で抜き差し、入/切しないこと

感電やけがをすることがあります

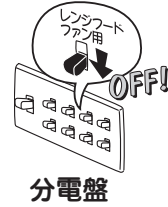
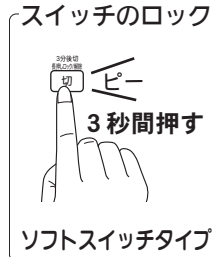

水かけ禁止

- 電気部品（モータ・スイッチ等）は、水・洗剤等の液体につけたりかけたりしないこと  
ショート・感電のおそれがあります



## 注意



手袋をする

- お手入れの際は、必ず厚手の手袋をすること  
鋼板の切り口や角でけがをするおそれがあります

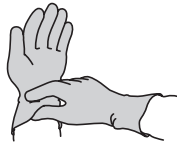

取付注意

- お手入れの際には必ずした整流板やファン、部品の取り付けは確実におこなうこと  
落下によりけがをするおそれがあります



## お手入れの際のお願い

### ● おそうじはこまめにする

- ・油が付着した状態で長期間ご使用になりますと、酸化した油で塗装面が変質して塗装はがれの原因になります。【変質がひどいと擦っただけではがれることがあります。】

### ● 中性洗剤を使う

- ・おそうじの際には台所用中性洗剤をご使用ください。右図のものを使用されますと塗装面が変色したり、キズがついたり、はがれたりするおそれがあります。汚れがひどく、アルカリ性合成洗剤が使われる場合は、洗剤に表示されている使用上の注意をよくお読みになって、目立たないところで試してからご使用ください。

レンジフードファンの油汚れ落としに最適な、弊社推奨の弱アルカリ合成洗剤「サツレールスプレー」、「サツレールシート」があります。お問い合わせは裏表紙をご覧ください。



### ● 熱湯は変形のもと

- ・60℃以上の熱湯は使用しないでください。樹脂部品が変形するおそれがあります。

### ● ファンを変形させない

- ・ぶついたり、落としたりして変形したファンで運転すると、振動や異音が発生するおそれがあります。

### ● ファンをはずした状態では運転しない

- ・ファンをはずした状態で運転しないでください。モータが過熱して故障の原因になります。

# お手入れのしかた

## 取りはずしのしかた

### 1 整流板をはずします。

- 1) 整流板を両手で支え、少し押し上げるようにして整流板の左右にあるストッパーを押して引掛け部からはずします。
- 2) 整流板を両手で支えながら、下へゆっくりにおろします。
- 3) 整流板の後ろを持ち上げ、整流板吊り金具から整流板引掛け金具をはずします。  
※必ず左右同時にはずしてください。  
整流板吊り金具の変形の原因になります。

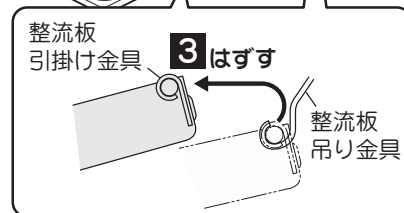
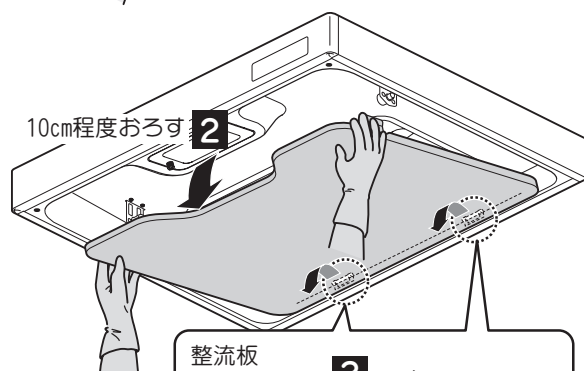

### お願い

- 取りはずしの際は、整流板に油がたまっている場合がありますので、油ダレに十分ご注意ください。
- 整流板のお手入れの際は、整流板引掛け金具や整流板吊り金具を変形させないようにご注意ください。  
変形させてしまった場合、整流板が取り付けなくなるおそれがあります。

## 注意



落下注意

- 整流板を落とさないように両手でしっかりと支えること
- 整流板を本体から取りはずさず、右図のような状態でお手入れをしないこと  
落下するとけがをしたり、部品の傷・変形の原因となります

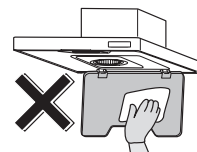

### 2 オイルパックをはずします。

油をこぼさないようオイルパックを水平に保ちながら、回すようにして片側ずつ本体のツメからはずします。

#### Lタイプ

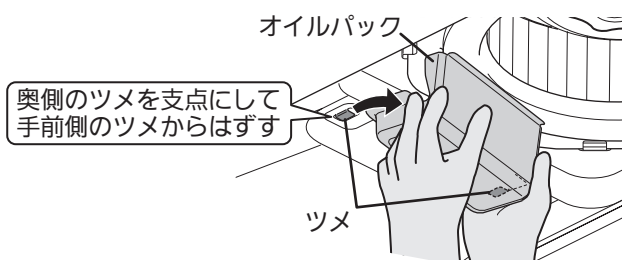

### お願い

- ご使用の状況により油がたまらないことがありますが、異常ではありません。

#### Rタイプ



※以降、説明図はLタイプですが、Rタイプも同様です。

# お手入れのしかた

## 組み立てのしかた

### 警告



取付注意

- お手入れの際にははずした整流板やオイルパックの取り付けは確実に起こなうこと  
落下によりけがをするおそれがあります



### 1 オイルパックを取り付けます。

本体のツメ部分にオイルパックを差し込み、突き当たるまで奥に押し込みます。

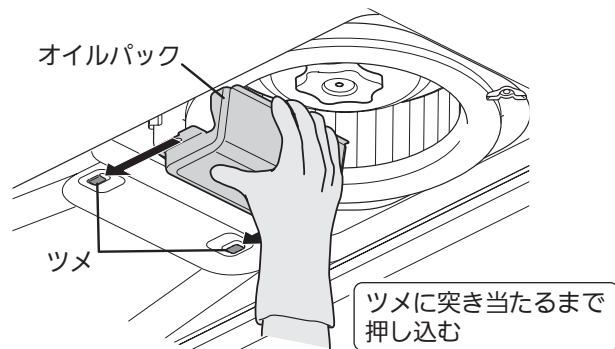

### 2 整流板を取り付けます。

- 1) 奥側左右の整流板引掛け金具を、整流板吊り金具に確実に引っ掛けます。
- 2) 整流板を両手で支えながら手前側を上を持ち上げ、左右のストッパーを押しながらロックします。
- 3) 整流板を軽く上下に動かしてみても確実に取り付けられたことを確認してください。

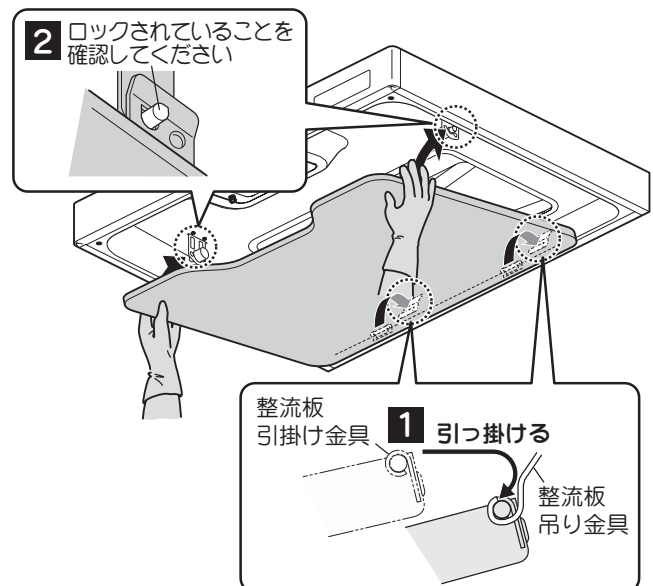

#### お願い

- 整流板の固定は確実に行ってください。  
ロックが不十分ですと落下の原因になります。

# お手入れのしかた

## お手入れのしかた

取りはずしのしかた、組み立てのしかたは10、11ページをご参照ください。

### 警告



水かけ禁止

- 電気部品（モータ・スイッチ等）は、水・洗剤等の液体につけたりかけたりしないこと  
ショート・感電のおそれがあります

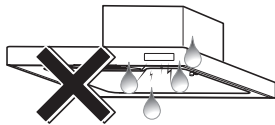

### 注意



手袋をする

- お手入れの際は、必ず厚手の手袋をすること  
鋼板の切り口や角でけがをす  
るおそれがあります

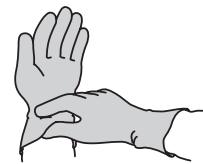

こまめにおそうじしてください。

油が付着した状態で長期間ご使用になりますと、酸化した油で塗装面が変質して塗装はがれの原因になります。

早めにおそうじいただきますと、汚れが簡単に落とせますし、塗装面の劣化も防げます。

## ■ オイルパック

（汚れたらその都度お手入れしてください。目安：1ヶ月に1回程度）  
やわらかい布などで油をふき取り、ぬるま湯で薄めた台所用中性洗剤をやわらかいスポンジや布に含ませ洗ってください。  
その後、洗剤が残らないように水洗いし、水気をとってから取り付けてください。



中性洗剤

### お願い

- オイルパックは食器洗い乾燥機に入れないでください。  
塗膜の劣化により、塗装が剥がれるおそれがあります。

## ■ 整流板

（汚れたらその都度お手入れしてください。目安：1ヶ月に1回程度）  
ぬるま湯で薄めた台所用中性洗剤をやわらかいスポンジや布に含ませ、汚れをふき取ってください。  
その後、洗剤が残らないように水で湿らせた布でよくふき取ってください。



中性洗剤

### お願い

- 裏面は汚れが強い場合があります。この場合、中性洗剤溶液に浸して、油が落ちやすくなってから汚れをふきとってください。
- 整流板は必ずフードから取りはずしてお手入れをしてください。
- はずした整流板は平らな面でお手入れしてください。（変形・キズの原因となります。）

# お手入れのしかた

## ■ 本体

(汚れたらその都度お手入れしてください。)

ぬるま湯で薄めた台所用中性洗剤をやわらかいスポンジや布に含ませ、汚れをふき取ってください。

その後、洗剤が残らないように水で湿らせた布でよくふき取ってください。

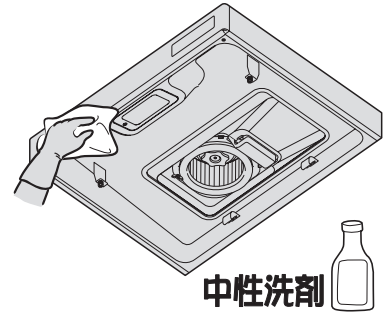

中性洗剤

※完了後は、電源プラグを抜いた場合は電源プラグを差し込んでください。  
ブレーカを切った場合はブレーカを入れてください。

## ファンのお手入れのしかた

### 警告



- お手入れの際は、必ず切スイッチを「ピー」と音が鳴るまで約3秒間押し続けてスイッチを「ロック」する（ソフトスイッチタイプの場合）が、電源プラグをコンセントから抜く、または分電盤のブレーカを切ること  
また、ぬれた手で抜き差し、入/切しないこと

感電やけがをすることがあります

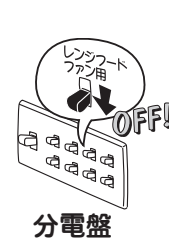
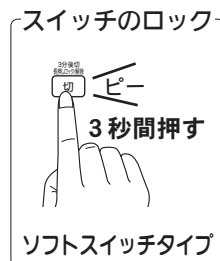

- 調理器具を使用中には絶対にお手入れはしないこと



水かけ禁止

- 電気部品（モータ・スイッチ等）は、水・洗剤等の液体につけたりかけたりしないこと  
ショート・感電のおそれがあります



### 注意



手袋をする

- お手入れの際は、必ず厚手の手袋をすること  
鋼板の切り口や角でけがをするおそれがあります

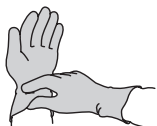

落下注意

- 部品を落とさないように両手でしっかりと支えること  
落下するとけがをしたり、部品の傷・変形の原因となります



# お手入れのしかた

汚れがひどい場合でファンもお手入れする場合には次の手順で行ってください。

※ 図はLタイプの場合で説明していますが、Rタイプの場合も同様の方法で行います。

## ■ ファンのはずしかた

1 取りはずしのしかた（10 ページ）を参照して、整流板およびオイルパックをはずします。

### お願い

- 不安定な姿勢で整流板をはずしたり、整流板を落としたりしないでください。落下によるけがや器具類破損の原因になります。

2 ベルマウスをはずします。

ベルマウスの取付ねじ（蝶ねじ）を手でゆるめてはずしたあと、2ヶ所のツメをスライドさせてベルマウスをはずします。

### お願い

- 取りはずしの際は、ベルマウスに油がたまっている場合がありますので、油ダレに十分ご注意ください。

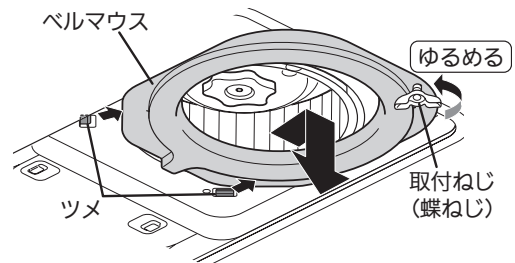

3 ファンをはずします。

1) ファンが回らないように軽く押さえ、ツマミを「ゆるむ」（時計回り）の方向に回してはずします。

※ファンは軽く押さえてください。（強く押さえると変形することがあります。）

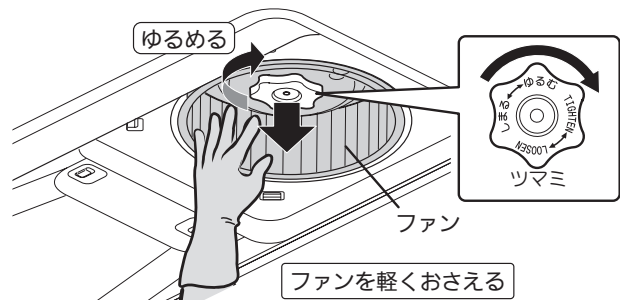

2) 両手で支え、ファンを取り出します。

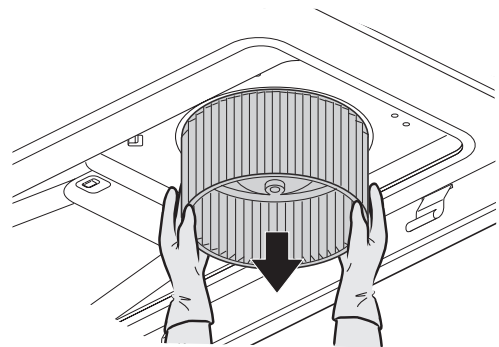

### お願い

- ファンを強く押さえたり、ぶついたり、落としたりして変形させないでください。（異常な音や振動の原因となります。）
- ファンの回転バランスをとるために、ランサー（重り）がついている場合がありますが、絶対にはずさないでください。（バランスがくずれ、吸い込みが悪くなったり、異音の原因となります。）

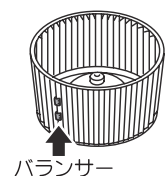



# お手入れのしかた

## ■ ファンの洗いかた

ぬるま湯で薄めた台所用中性洗剤をやわらかいスポンジや布に含ませ洗ってください。

汚れがひどいときは台所用中性洗剤を溶かしたぬるま湯につけ置きした後、やわらかいスポンジや布で洗ってください。

その後洗剤が残らないように水洗いし、水気をとってから取り付けてください。



## ■ ファンの取り付けかた

### 1 ファンを取り付けます。

- 1) ファン裏面の溝がモータ部のシャフトピンに合うように差し込みます。

#### お願い

- ファン裏面の溝がシャフトピンに合うように確実に差し込んでください。  
(溝がシャフトピンに合っていないと異常音や落下によりケガをするおそれがあります。)

- 2) ファンが回らないように軽く手でおさえ、ツマミを「しめる」(反時計回り)の方向に回して締め付けます。

※ファンは軽くおさえてください。(強くおさえると変形することがあります。)

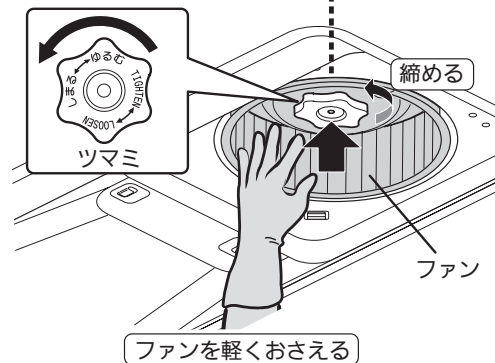
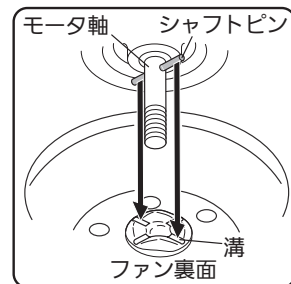

### 2 ベルマウスを取り付けます。

ベルマウスの2ヶ所のツメを差し込み、取付ねじ(蝶ねじ)で締め付けてください。  
ベルマウスを取り付けてからファンを手で回してこすれ音などが無いことを確認してください。

#### お願い

- ファン・ベルマウスは確実に取り付けてください。  
(異音や故障の原因となります。)

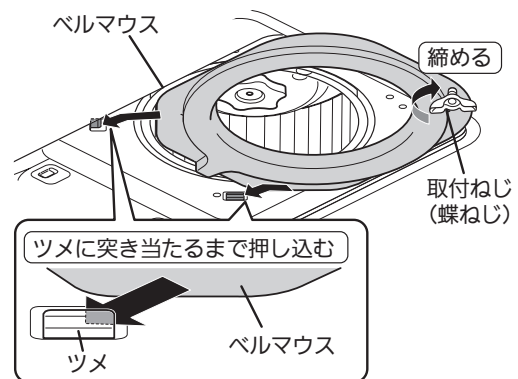

### 3 組み立てのしかた(11ページ)を参照して、オイルパックおよび整流板を取り付けます。

※完了後は再び切スイッチを「ピー」と音が鳴るまで約3秒間押し「ロック」を解除してください(ソフトスイッチタイプの場合)。

電源プラグを抜いた場合は、電源プラグを差し込んでください。

ブレーカを切った場合は、ブレーカを入れてください。

# お手入れのしかた

## ランプ交換のしかた

ご使用のランプが切れたときは、下記の市販のミニ電球または電球形蛍光灯を購入し、交換してください。

- ミニ電球……… 定格 100V 40W 形 □金 E17
- 電球形蛍光灯… 定格 100V 電球 40W 形 □金 E17  
形名 EFD10E 形（取付可能寸法：長さ 91mm 以下、直径 45mm 以下）

### 警告

- ランプ交換の際は、必ず切スイッチを「ピー」と音が鳴るまで約 3 秒間押し、スイッチを「ロック」する（ソフトスイッチタイプの場合）が、電源プラグをコンセントから抜く、または分電盤のブレーカを切ること  
また、ぬれた手で抜き差し、入/切しないこと  
感電やけがをすることがあります

スイッチを切るか  
ロックする

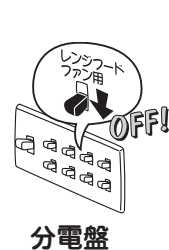
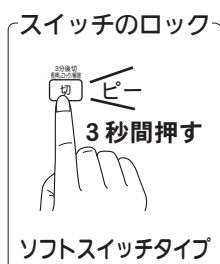

### 注意

- 指定以外のランプを使わないこと  
ランプカバー周辺が高温となり、故障ややけどのおそれがあります
- ランプの交換は、ガラスやランプが十分冷めてからおこなうこと  
やけどのおそれがあります
- お手入れの際は、必ず厚手の手袋をすること  
鋼板の切り口や角でけがをすることがあります

使用禁止

高温注意

手袋をする

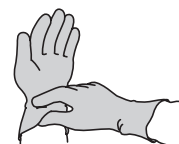

# お手入れのしかた

- 1** ランプカバーを開きます。  
ランプカバーを手で支えながら、取付ねじをゆるめて開きます。  
(取付ねじはランプカバーからはずれません。)

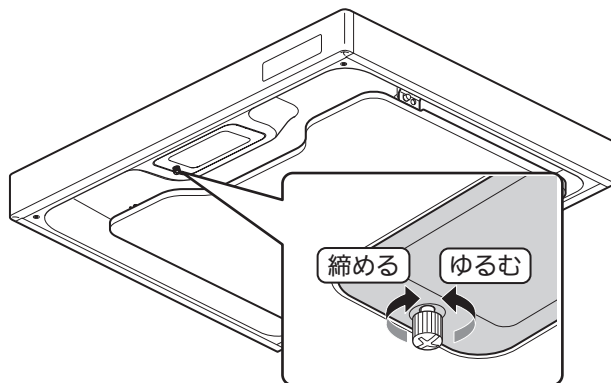

- 2** ランプを交換します。  
切れたランプを取りはずし、ソケットに新しいランプを確実に固定します。

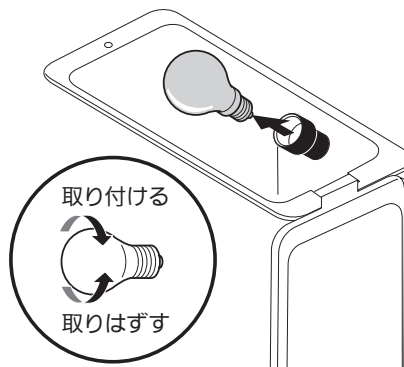

- 3** ランプカバーを取り付けます。  
ランプカバーの取付ねじをしっかりと締め付けてランプカバーを固定します。

※完了後は再び切スイッチを「ピー」と音が鳴るまで約3秒間押し「ロック」を解除してください  
(ソフトスイッチタイプの場合)。

電源プラグを抜いた場合は、電源プラグを差し込んでください。

ブレーカを切った場合は、ブレーカを入れてください。



# 故障かなと思ったら

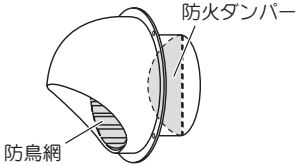

修理を依頼されるまえに 次の点をもう1度お調べください。

症状	考えられる原因	処置
<ul style="list-style-type: none"> <li>● スイッチを入れてもファン・照明の電源が入らない。</li> <li>● ファンがまわらない。</li> </ul>	<ul style="list-style-type: none"> <li>● 分電盤のブレーカが「切」になっている。</li> <li>● 電源プラグがはずれている。</li> <li>● ロック状態になっている。(ソフトスイッチタイプの場合)</li> </ul>	<ul style="list-style-type: none"> <li>● 分電盤のブレーカを「入」にする。</li> <li>● 電源プラグを差し込む。</li> <li>● ロックを解除する。(6ページ参照)</li> </ul>
<ul style="list-style-type: none"> <li>● 照明がつかない。</li> </ul>	<ul style="list-style-type: none"> <li>● ランプが切れている。</li> <li>● ランプの取り付けがゆるんでいる。</li> </ul>	<ul style="list-style-type: none"> <li>● ランプの交換をする。</li> <li>● ランプを取り付け直す。(16、17ページ参照)</li> </ul>
<ul style="list-style-type: none"> <li>● 異音がする。</li> </ul>	<ul style="list-style-type: none"> <li>● ファンのツマミがゆるんでいる。</li> <li>● ベルマウスの取付ねじがゆるんでいる。</li> <li>● ファンの取り付けが不十分。</li> <li>● 外からの給気が十分でない。</li> </ul>	<ul style="list-style-type: none"> <li>● ファンのツマミを締め直す。</li> <li>● ベルマウスの取付ねじを締め直す。(15ページ参照)</li> <li>● ファンを取り付け直す。(15ページ参照)</li> <li>● 窓・給気口を開け、十分な給気を確保する。</li> </ul>
<ul style="list-style-type: none"> <li>● 吸い込みが悪い。</li> </ul>	<ul style="list-style-type: none"> <li>● 外からの給気が十分でない。</li> <li>● エアコンや窓からの風で煙が横にもれる。</li> <li>● 屋外のベントキャップの防鳥網が目詰まりしている。</li> <li>● 屋外の防火ダンパーが閉じていて、排気されない。</li> </ul> 	<ul style="list-style-type: none"> <li>● 窓・給気口を開け、十分な給気を確保する。</li> <li>● 風があたらないようにする。</li> <li>● 修理を依頼する。</li> <li>● 修理を依頼する。</li> </ul>
<ul style="list-style-type: none"> <li>● オイルパックに油がたまらない。</li> </ul>	<ul style="list-style-type: none"> <li>● 油料理の頻度や気候により油のたまり具合が異なるため。</li> <li>● 本体や整流板などに油がついている。(送風機以外についた油はオイルパックにはたまりません。)</li> </ul>	<ul style="list-style-type: none"> <li>● オイルパックに油がたまってから捨てる。(10ページ参照)</li> <li>● 本体や整流板についた油はその都度ふきとる。</li> </ul>
<ul style="list-style-type: none"> <li>● リモコンスイッチを操作しても動作しない。(別売リモコンを使用している場合)</li> </ul>	<ul style="list-style-type: none"> <li>● 電池が消耗している。</li> <li>● 電池の向きが間違っている。</li> <li>● リモコンの発信部や本体操作スイッチの受信部が油で汚れている。</li> <li>● ロック状態になっている。(ロック状態ではリモコンスイッチを押すと「ピピッ」という音がします。)</li> </ul>	<ul style="list-style-type: none"> <li>● 電池を交換する。</li> <li>● 電池を正しく入れる。</li> <li>● 発信部・受信部をそうじする。</li> <li>● ロックを解除する。(6ページ参照)</li> </ul>

# 仕様

機種（スイッチのタイプ）により下記のように異なります。

		 押しボタンスイッチ（2速）タイプ				 押しボタンスイッチ（2速+常時換気）タイプ			
定格電圧 (V)	押しボタンスイッチ (2速) タイプ	押しボタンスイッチ (2速+常時換気) タイプ	定格周波数 (Hz)	消費電力 (W)	風量 (m <sup>3</sup> /h)		騒音 (dB)	製品質量 (kg)	
					0Pa時	100Pa時			
100	強	強	50	95	540	430	48	600幅 : 16.5 750幅 : 18.5 900幅 : 21.0	
			60	110	490	440	46		
	弱	弱	50	59	330	—	36		
			60	60	290	—	34		
	—	常時換気	50	27	170	—	22		
			60	26	160	—	21		

		 押しボタンスイッチ（3速）タイプ				 ソフトスイッチタイプ			
定格電圧 (V)	押しボタンスイッチ (3速) タイプ	ソフトスイッチ タイプ	定格周波数 (Hz)	消費電力 (W)	風量 (m <sup>3</sup> /h)		騒音 (dB)	製品質量 (kg)	
					0Pa時	100Pa時			
100	強	強	50	95	540	430	48	600幅 : 16.5 750幅 : 18.5 900幅 : 21.0	
			60	110	490	440	46		
	中	中	50	59	330	—	36		
			60	60	290	—	34		
	弱	弱	50	27	170	—	22		
			60	26	160	—	21		
	—	常時換気	50	19	125	—	19		
			60	23	135	—	19		

- 消費電力、風量、騒音の測定はJIS C 9603による。
  - 電球の消費電力：40 W（ミニ電球の場合）
  - ソフトスイッチタイプのレンジフードファンは、使用していないときでも約1 Wの電力を消費しております。
  - 騒音値、風量は実際の使用条件では変化しますのでご了承ください。
- ※レンジフードファンに使用している部品は、性能向上などのために予告なしに一部変更することがあります。

# アフターサービス（必ずお読みください）

---

## 補修用性能部品の最低保有期間

- 当社はこの製品の補修用性能部品を製造打切り後6年間保有しています。  
（補修用性能部品とは、その製品の機能を維持するために必要な部品です。）

## ご不明な点や修理に関するご相談は

修理に関するご相談ならびにご不明な点は、お買い上げの販売店にお問い合わせください。

- 製品の保証期間は、お買い上げ後取扱説明書、本体貼付ラベルの注意書に従った正常なご使用状態において1年間です。  
ただし、次の場合には保証期間内でも有料になります。
  - (1) 火災、地震、風水害、落雷、その他の天災地変、異常電圧等不慮の事故により生じた故障および損傷。
  - (2) 使用上の誤り、改造等による故障および損傷。



# 修理を依頼されるときは

18 ページに従って調べていただき、なお異常のあるときはご使用を中止し、必ず電源プラグを抜くか、分電盤のブレーカを切ってから、お買い上げの販売店にご連絡ください。

ご連絡していただきたい内容	
品名	レンジフードファン
型名	
お買い上げ日	年 月 日
故障の状況	できるだけ具体的に
ご住所	付近の目印なども併せてお知らせください。
お名前	
電話番号	
訪問ご希望日	

お買い上げの際に記入しておくことでサービスを依頼される時に便利です。

レンジフードファンの型名は、本体の左側面内側に表示してあります。

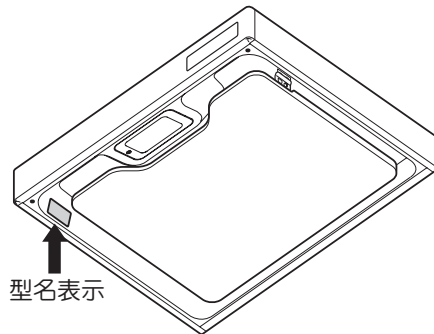

型名表示

## ★長年ご使用の製品の点検を

### 愛情点検



ご使用の際、このような症状はありませんか？

- スイッチを入れても、動かないときがある。
- 運転中に異常な音や振動がある。
- 焦げ臭いにおいがする。
- その他、異常・故障がある。

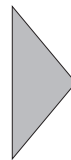

ご使用中止

このような症状のときは、故障や事故防止のため、ブレーカを切り、必ず販売店に点検・修理をご相談ください。

## 修理料金の仕組み

- 修理料金は、技術料・部品代・出張料などで構成されています。
- 技術料は、診断・故障箇所の修理および部品交換・調整・修理完了時の点検などの作業にかかる費用です。
- 部品代は、修理に使用した部品および補助材料代です。
- 出張料は、お客様のご依頼により、製品のある場所へ技術者を派遣する場合の費用です。

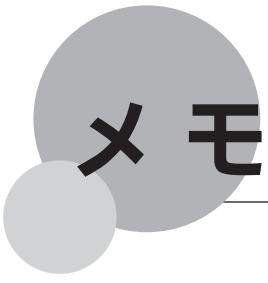

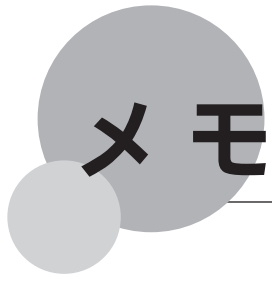

## 【保証内容】

●製品の保証期間は、お買い上げ後、取扱説明書、本体貼付ラベルの注意書に従った正常なご使用状態において1年間です。ただし、次の場合には、保証期間内でも有料になります。

- 1 火災、地震、風水害、落雷、その他の天災地変、異常電圧等不慮の事故により生じた故障および損傷。
- 2 使用上の誤り、改造等による故障および損傷。

### 補修用性能部品の最低保有期間

当社は、この製品の補修用性能部品を製造打切後6年保有しています。  
(補修用性能部品とは、その製品の機能を維持するために必要な部品です。)

### ご不明な点や修理に関するご相談は

修理に関するご相談ならびにご不明な点は、お買い上げの販売店にお問い合わせください。

## 長期使用製品安全表示制度に基づく本体表示について

(本体への表示内容)

※経年劣化により危害の発生が高まるおそれがあることを注意喚起するために電気用品安全法で義務付けられた右の内容の表示を本体におこなっています。

(設計上の標準使用期間とは)

※運転時間や温湿度など、標準的な使用条件に基づく経年劣化に対して、製造した年から安全上支障なく使用することができる標準的な期間です。

※設計上の標準使用期間は、無償保障期間とは異なります。また、偶発的な故障を保証するものでもありません。

●「経年劣化とは」  
長期間にわたる使用や放置に伴い生ずる劣化をいいます。



【製造年】本体に西暦4ケタで表示してあります。

【設計上の標準使用期間】10年

設計上の標準使用期間を超えてお使いいただいた場合は、経年劣化による発火・けが等の事故に至るおそれがあります。

### ■標準使用条件

日本産業規格 JIS C 9921-2 より引用

環境条件	電圧	単相 100V	
	周波数	50Hz 又は/及び60Hz	
	温度	20℃	JIS C 9603参照
	湿度	65%	JIS C 9603参照
	設置条件	標準設置	取付説明書による
負荷条件		定格負荷 (換気量)	取扱説明書による
想定時間	1年間の使用時間	換気時間 <sup>a)</sup> 台所 2 410時間/年	
注 <sup>a)</sup>		常時換気 (24時間連続換気) のものは、8 760時間/年とする。	

## お客様の個人情報のお取り扱いについて

当社および当社関係会社 (以下「当社」) は、お客様よりお知らせいただいたお客様の氏名・住所などの個人情報 (以下「個人情報」) を、下記の通り、お取り扱いします。

1. 当社は、お客様の個人情報を、当社製品のご相談への対応や修理およびその確認などに利用させていただき、これらの目的のためにご相談内容の記録を残すことがあります。  
なお、修理やその確認業務を当社の協力会社に委託する場合、法令に基づく義務の履行または権限の行使のために必要な場合、その他正当な理由がある場合を除き、当社以外の第三者に個人情報を開示・提供いたしません。
2. 当社は、お客様の個人情報を、適切に管理します。
3. お客様の個人情報に関するお問い合わせは、ご相談いただきました窓口にご連絡ください。

## 修理依頼について

修理を依頼される時は、お買い上げの販売店、またはシステムキッチンメーカーにご連絡ください。

購入店名	電話 ( )
お客様メモ (システムキッチンメーカー名 : )	
ご購入年月日	年 月 日

『サットレールスプレー』『サットレールシート』のお取り扱い窓口は

**フジテックメンテナンス株式会社**

お申し込み・お問い合わせ 0120-953-903 (通話料無料)

FAX 042-768-3383

ホームページ <https://www.fujioh.shop>

受付時間 9:00 ~ 17:30 (土、日、祝日、夏期休暇、年末年始を除く)



〔製造元〕 **-FUJIOH-** 富士工業株式会社

〒252-0206 相模原市中央区淵野辺2丁目1番9号

お客様ご相談窓口 0120-071-686 (通話料無料)

受付時間 9:00 ~ 17:30 (土、日、祝日、夏期休暇、年末年始を除く)