



排気アダプター 取付説明書

本製品はレンジフードの排気口取り付け位置を変更する場合にご使用いただく製品です。
取り付けに際しては本書およびレンジフードに付属の取付説明書をよくお読みになり、正しく取り付けをおこなってください。

安全上のご注意

レンジフードに付属の取付説明書に記載の事項をお守りください。

注意



手袋をする

- 製品取り扱いの際は、必ず厚手の手袋をすること
鋼板の切り口や角でけがをすることがあります。

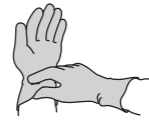

部品・付属品

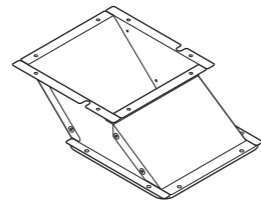

排気アダプター
(1個)



取付ねじ (M4 × 8)
(4本)

取り付け上のお願

- 取り付けは、建築基準法（同施行令）および消防法などの関連法規に従って取り付けてください。
- ダクトの不燃処理について
ダクトは可燃物との距離を 10cm 以上離すか、50mm 以上の不燃材料、または 20mm 以上の国土交通大臣不燃認定品の不燃材料で被覆してください。

取り付けかた

梱包材から製品を取り出し、上記「部品・付属品」により不足がないか確認してください。

TAG シリーズに取り付ける場合

- 1 排気アダプターを引掛金具に差し込みます。

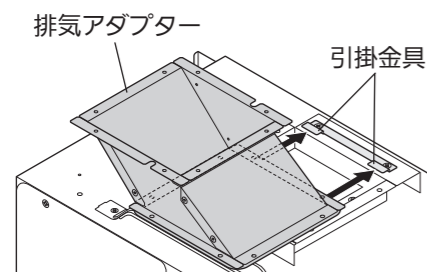

- 2 付属品の取付ねじ (M4 × 8) 4 本で、排気アダプターをレンジフードに取り付けます。

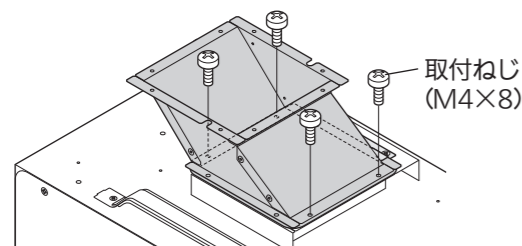

■ 製品寸法図 (単位: mm)

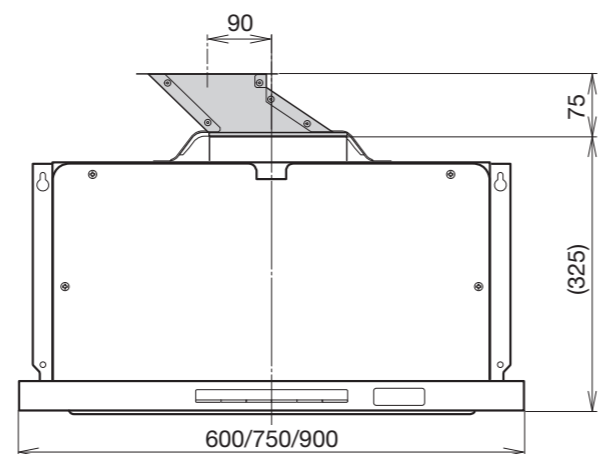

取り付けかた

その他のレンジフードに取り付ける場合

■ 排気口の位置を左右にずらす場合 (以下は右側へずらす場合)

- 1 レンジフード付属の排気口取付用ねじ 2 本を準備します。
※ レンジフードにより排気口取付用の取付ねじは異なります。レンジフードの取付説明書をご覧になって準備してください。
※ 本製品付属の取付ねじは別途使用します。

- 2 排気アダプターを引掛金具に差し込みます。

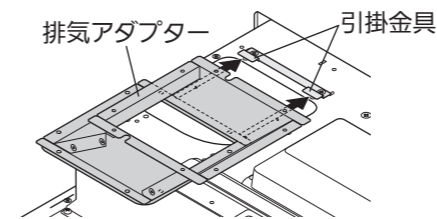

- 3 手順 1 で準備した取付ねじ 2 本で、排気アダプターをレンジフードに取り付けます。

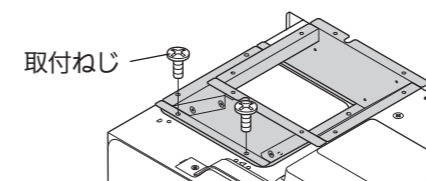

■ 製品寸法図 (単位: mm)

<右側へずらす場合>

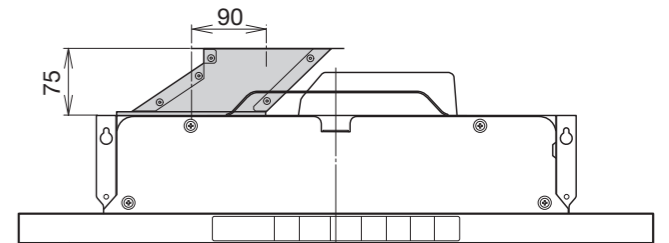

<左側へずらす場合>

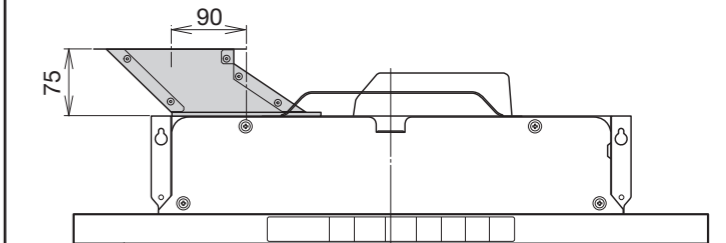

■ 排気口の位置を手前にずらす場合

- 1 レンジフード付属の排気口取付用ねじ 2 本を準備します。
※ レンジフードにより排気口取付用の取付ねじは異なります。レンジフードの取付説明書をご覧になって準備してください。
※ 本製品付属の取付ねじは別途使用します。

- 2 排気アダプターを引掛金具に差し込みます。

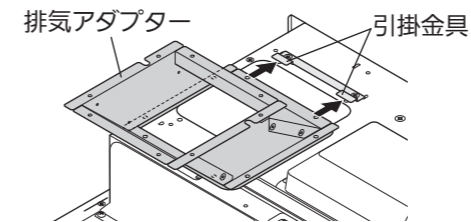

- 3 手順 1 で準備した取付ねじ 2 本で、排気アダプターをレンジフードに取り付けます。

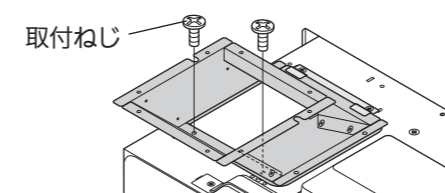

■ 製品寸法図 (単位: mm)

<手前へずらす場合>

